

## **Anbauanleitung Seilwindenanbausatz** *Fitting instruction winch mounting kit* **Fuso Canter 4x4 u. 7,5to 4x2**

**Best.-Nr.: 16 - 3860**

**AL: 2049- 01**



**Hier sehen sie den fertig montierten Seilwindenanbausatz.  
Bevor sie mit der Montage beginnen, lesen sie bitte diese Anleitung  
und das Benutzerhandbuch der Seilwinde gut durch.**

*Before you start fitting, please read and understand this instruction manual  
and the owners manual of the winch.*

# Stückliste Seilwindenanbausatz / parts list winch mounting kit Fuso Canter 4x4 u. 7,5to 4x2

Best. Nr. 16 – 3860

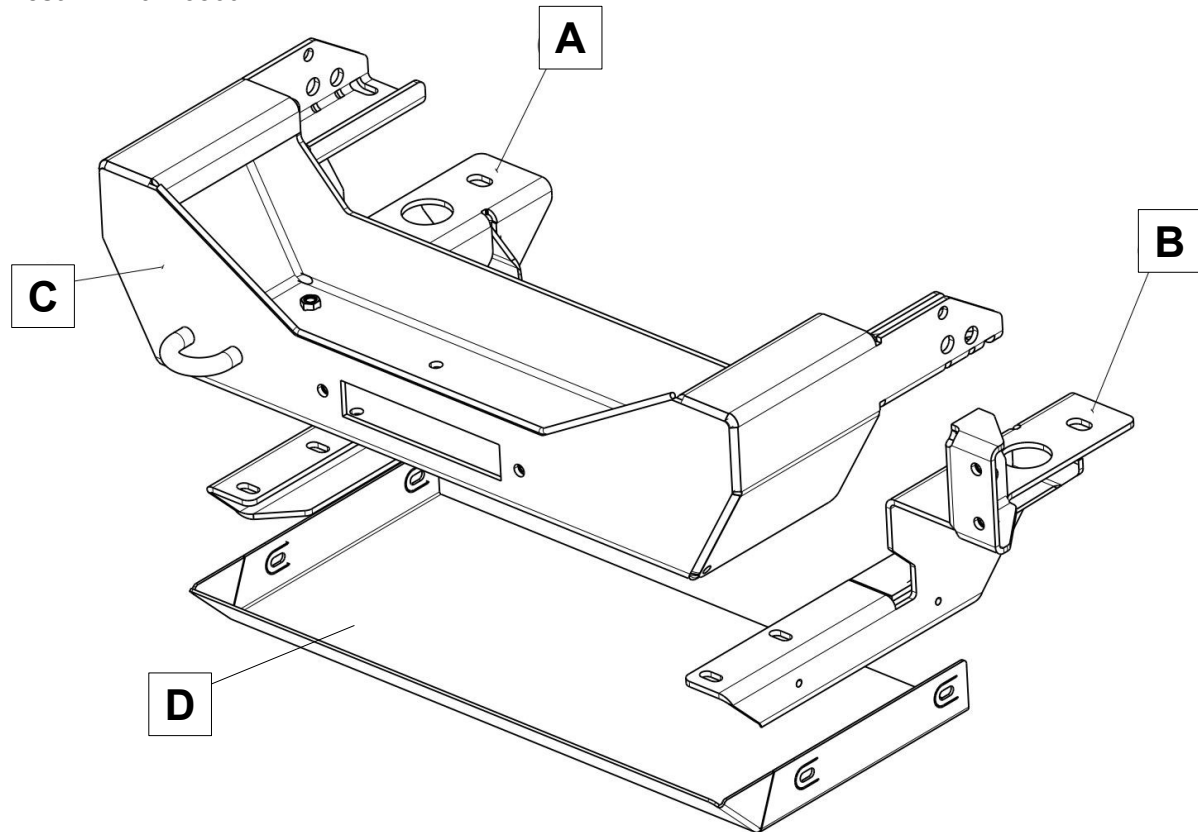

**1 x Seitenhalter rechts ( A )**  
**1 x Seitenhalter links ( B )**  
**1 x Seilwindenaufnahme ( C )**  
**1 x Unterfahrerschutz ( D )**

**1 x 5m Kabel rot 35<sup>2</sup> mit**  
**2 x Kabelschuh 35<sup>2</sup> x 8mm**

**1 x 5m Kabel schwarz 35<sup>2</sup> mit**  
**2 x Kabelschuh 35<sup>2</sup> x 8mm**

**1 x Anbauanleitung AL 2049**  
**1 x Teilegutachten**  
**1 x Aufkleber Kennzeichnung**

**4 x Schraube M 14 x 45**  
**8 x U-Scheibe M14**  
**4 x Federring M14**  
**4 x Mutter M14**

**2 x Schraube M10 x 20**  
**8 x Schraube M10 x 30**  
**4 x Schraube M10 x 45**  
**10 x U-Scheibe M 10 x 30 x3**  
**8 x U-Scheibe M 10**  
**14 x Federring M 10**  
**4 x Mutter M 10**

**4 x Linsenflanschkopfschraube M 8 x 20**  
**4 x Zahnscheibe M 8**



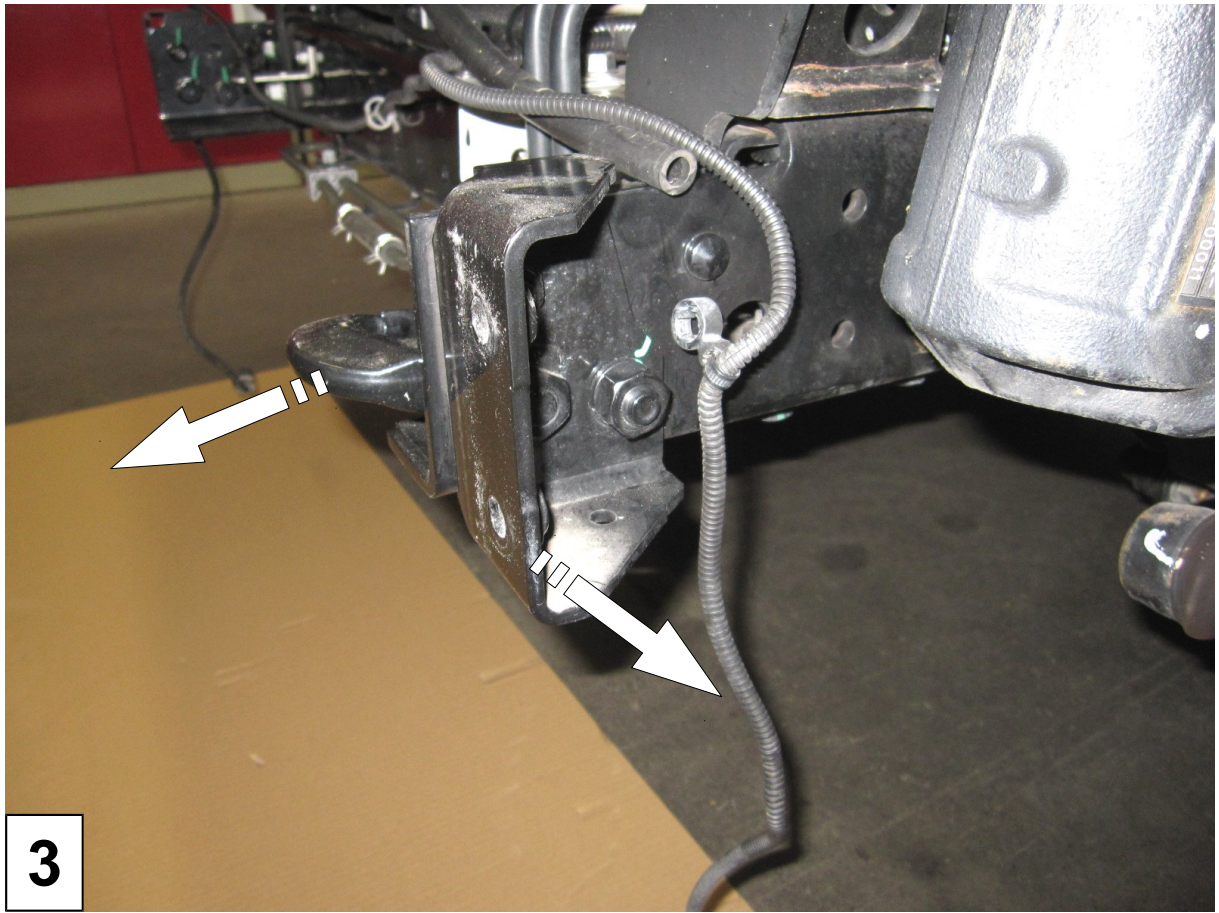

**3**

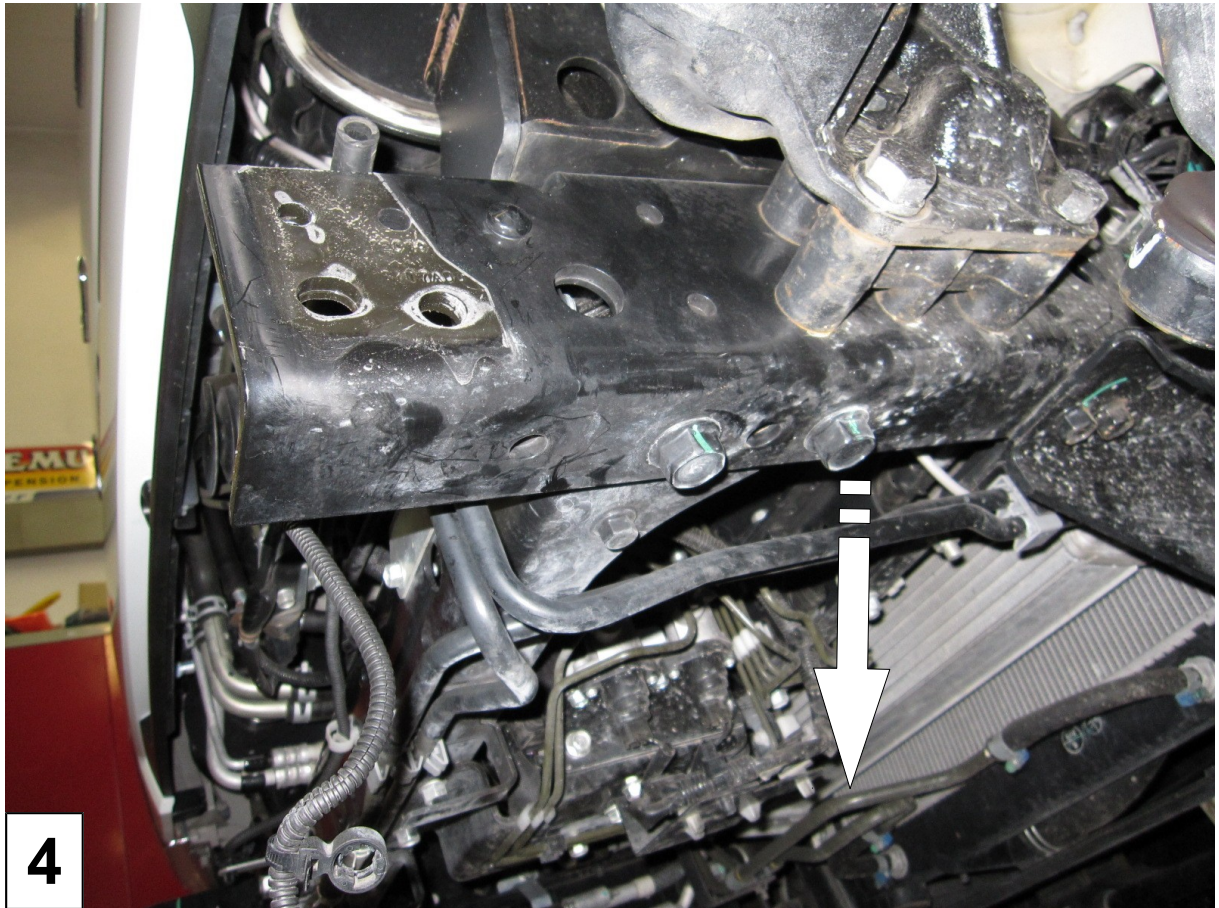

**4**

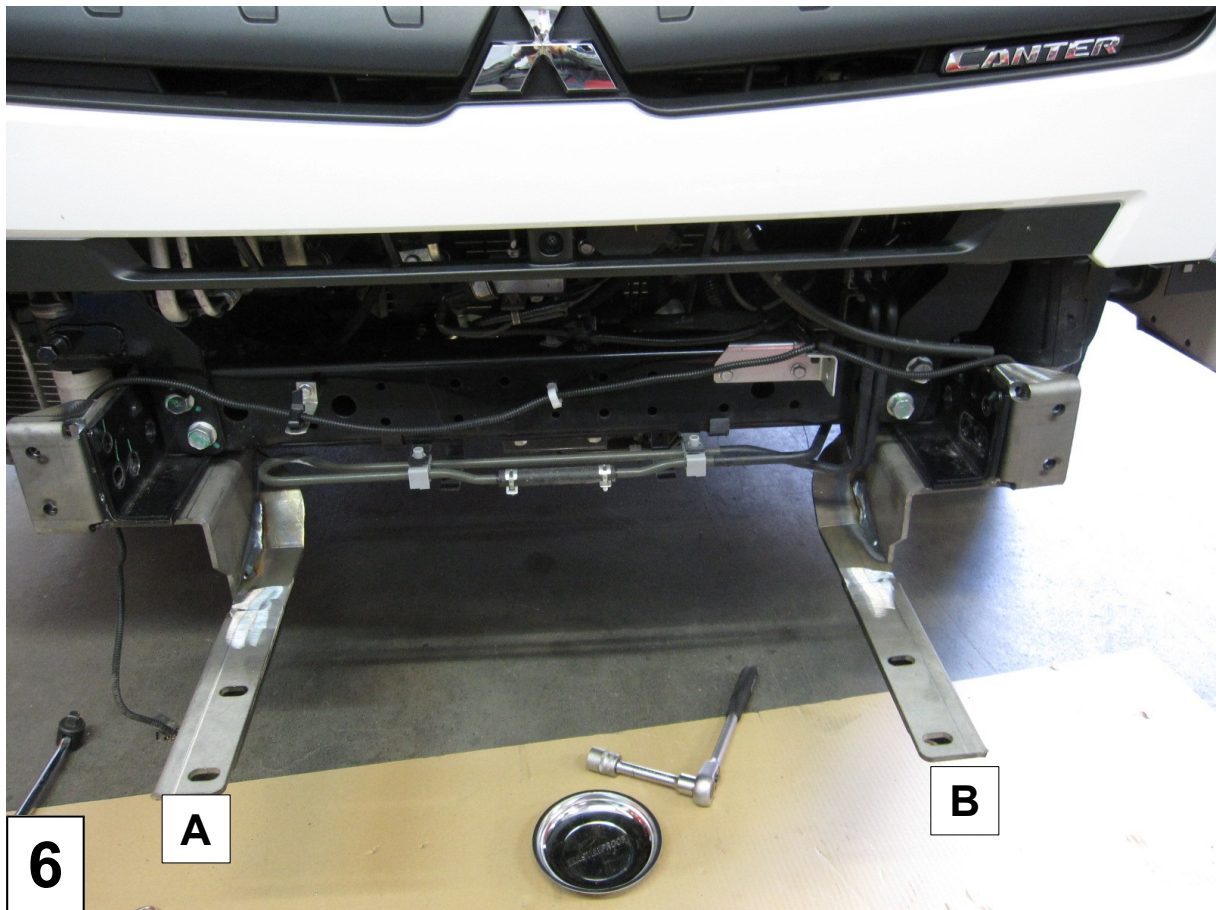
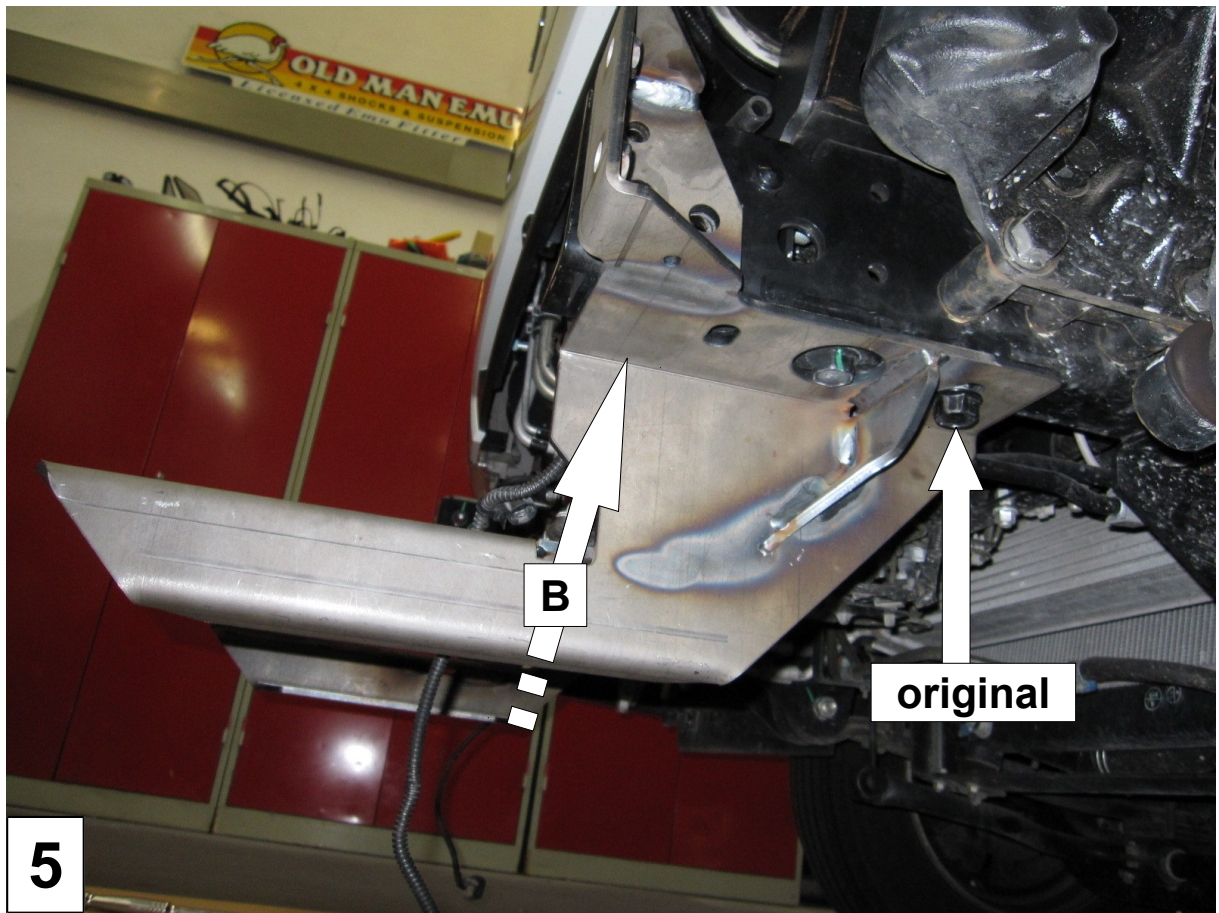

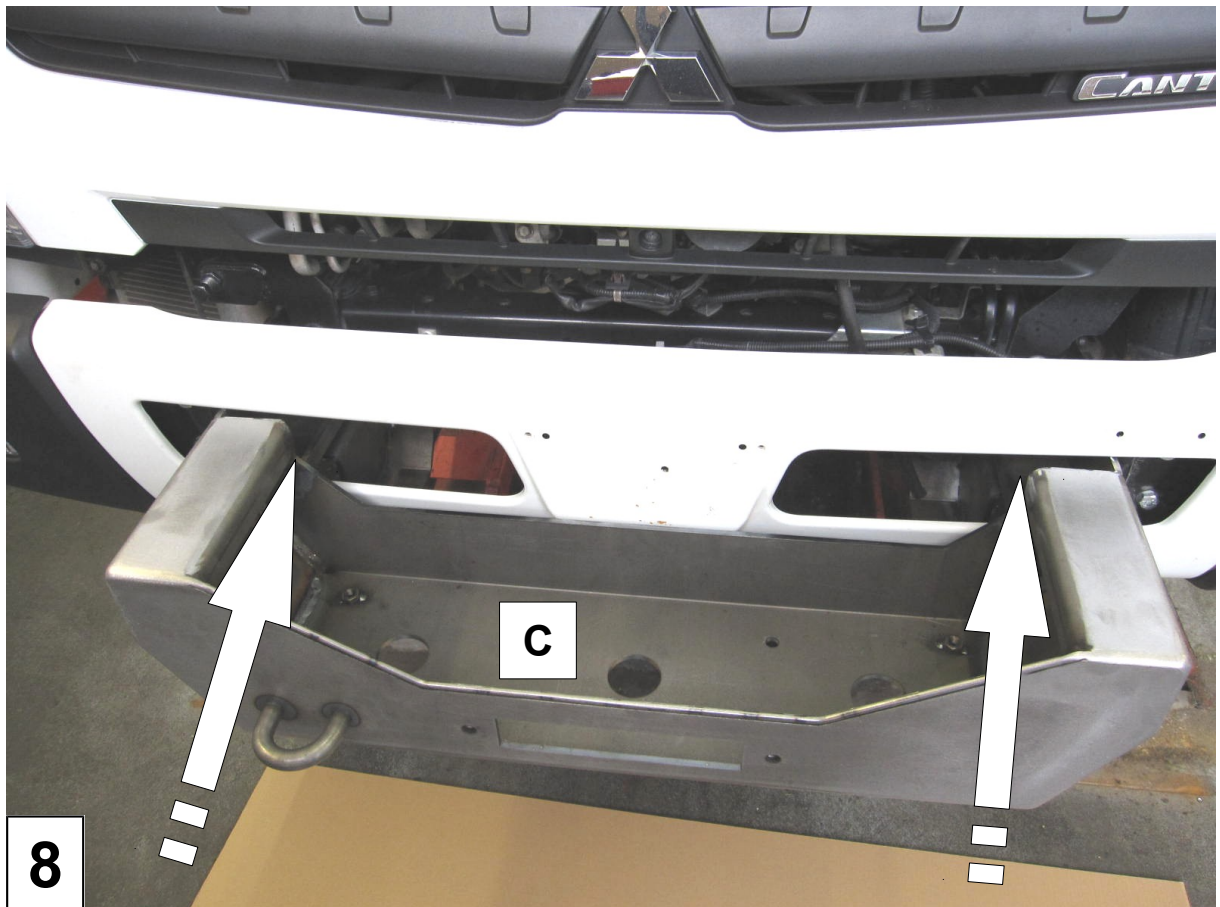
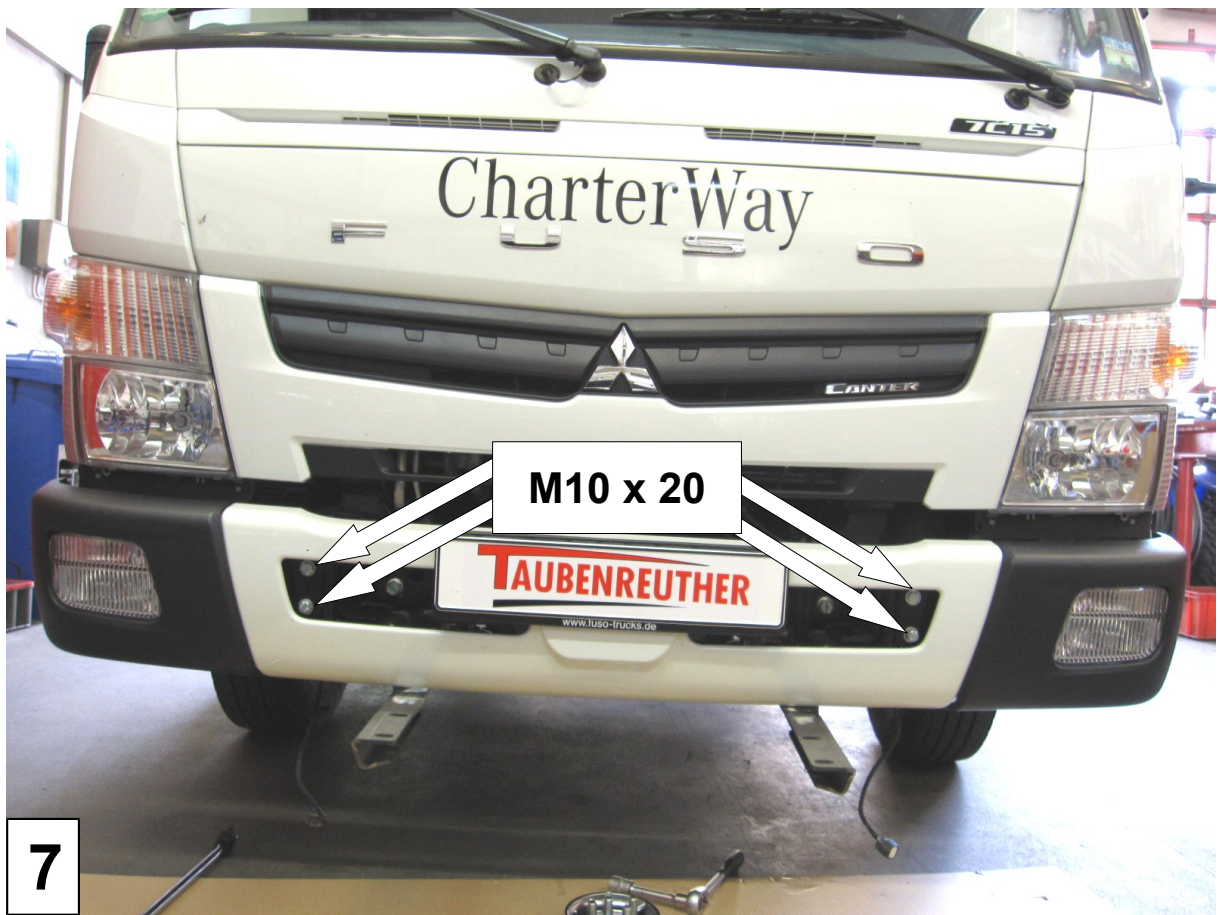

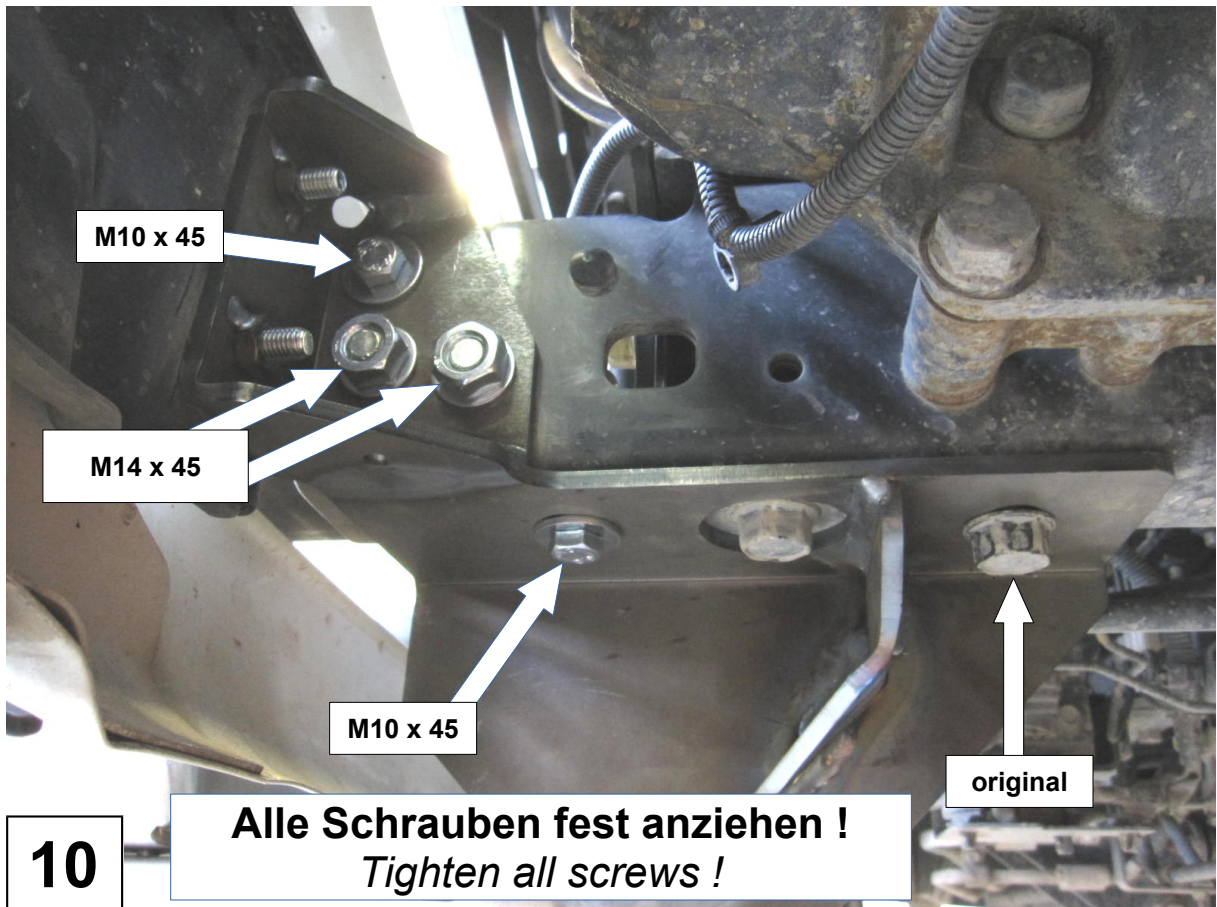
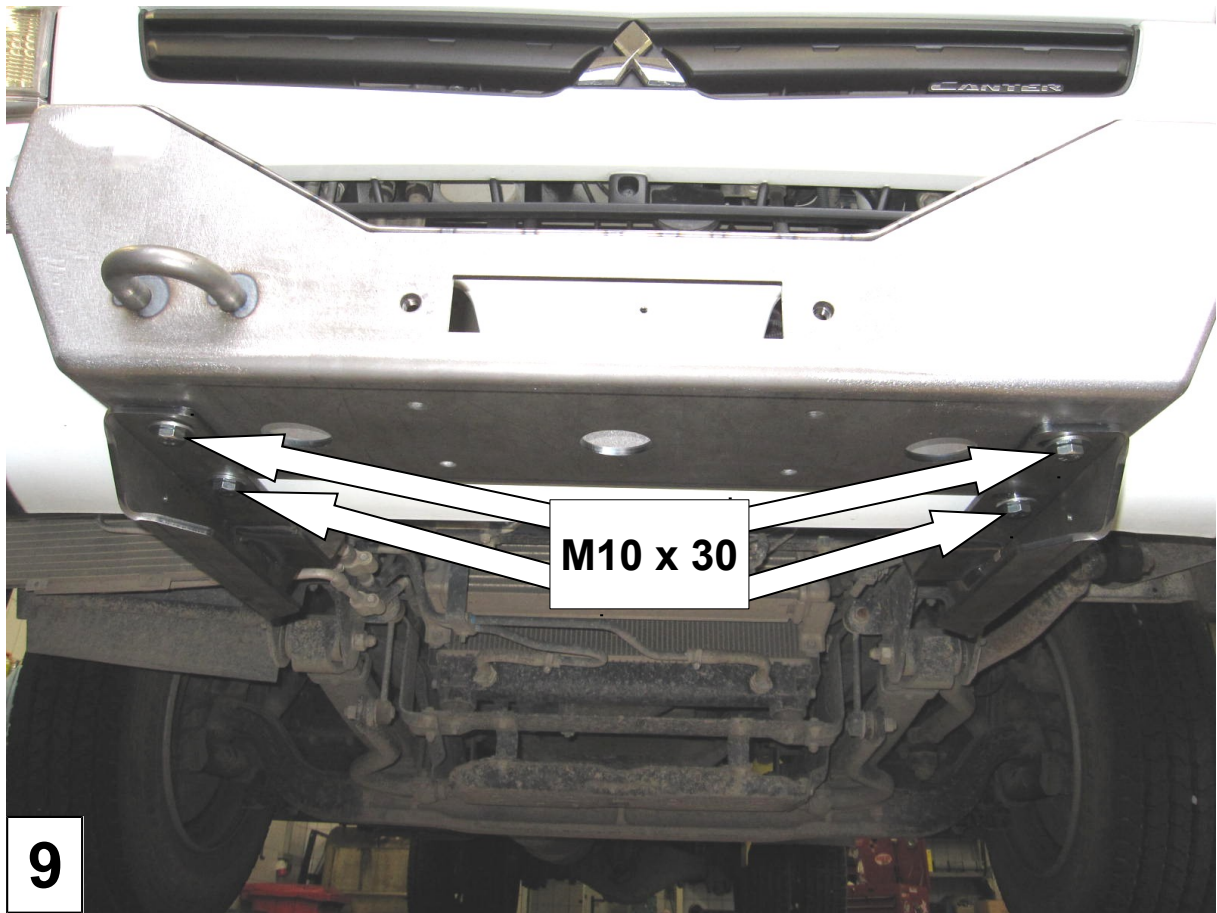

**Ersetzen sie das original Plus- und Minuskabel  
durch 5 Meter lange Kabel !**  
*Replace the original plus-and minus-cable with 5 meter  
long versions.*

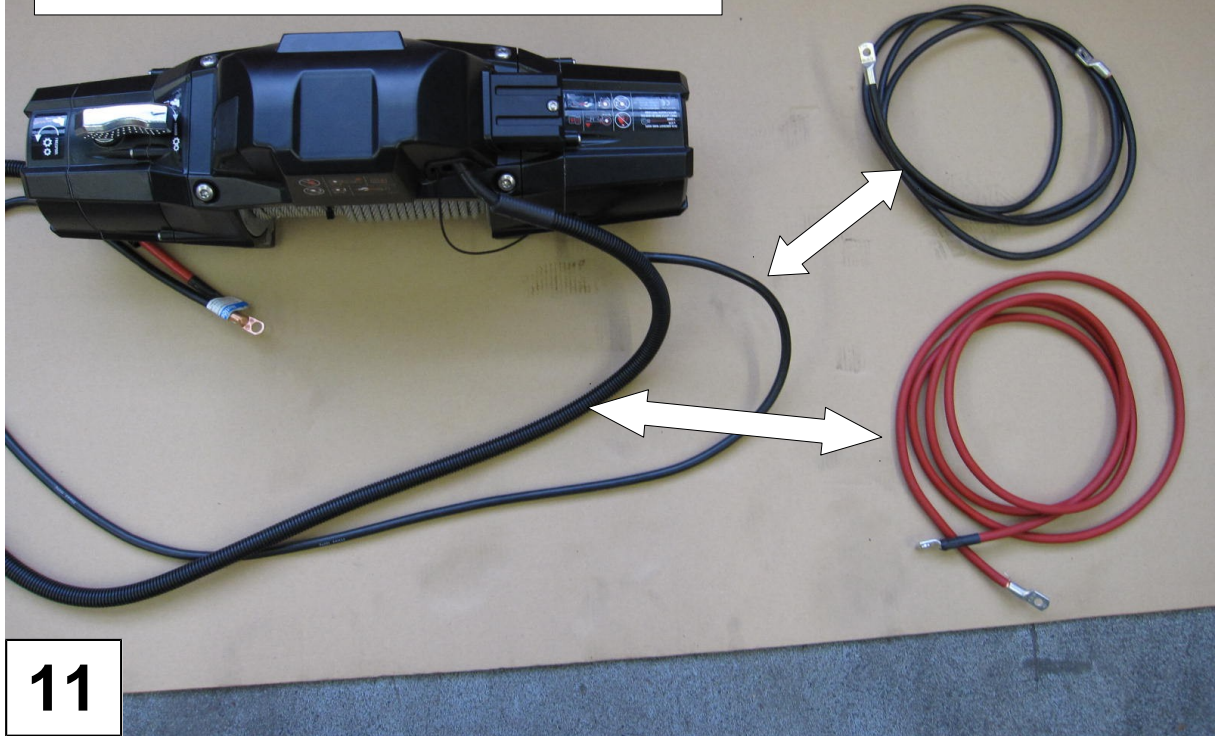

**Folgen sie der Einbauanleitung  
der Seilwinde!**  
*Follow winch manual !*

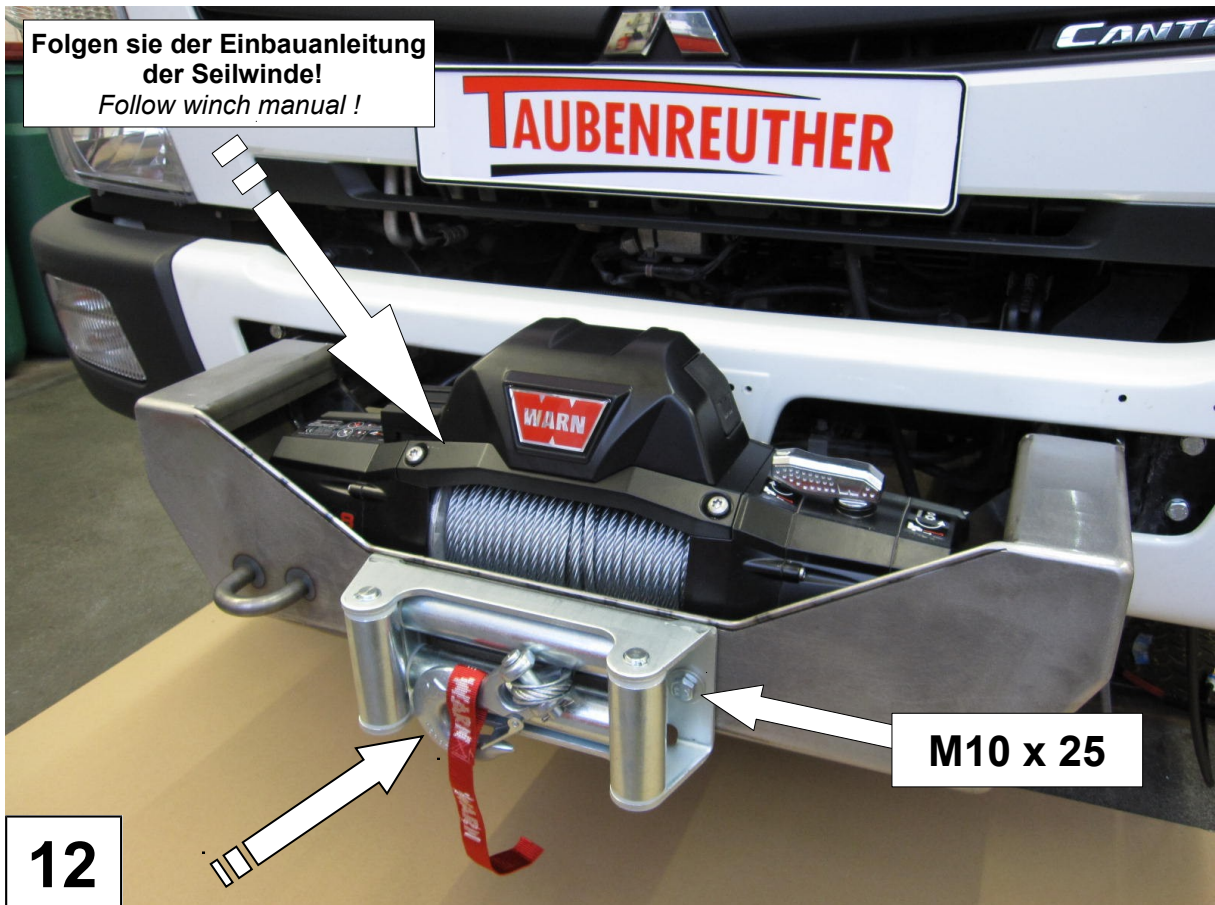



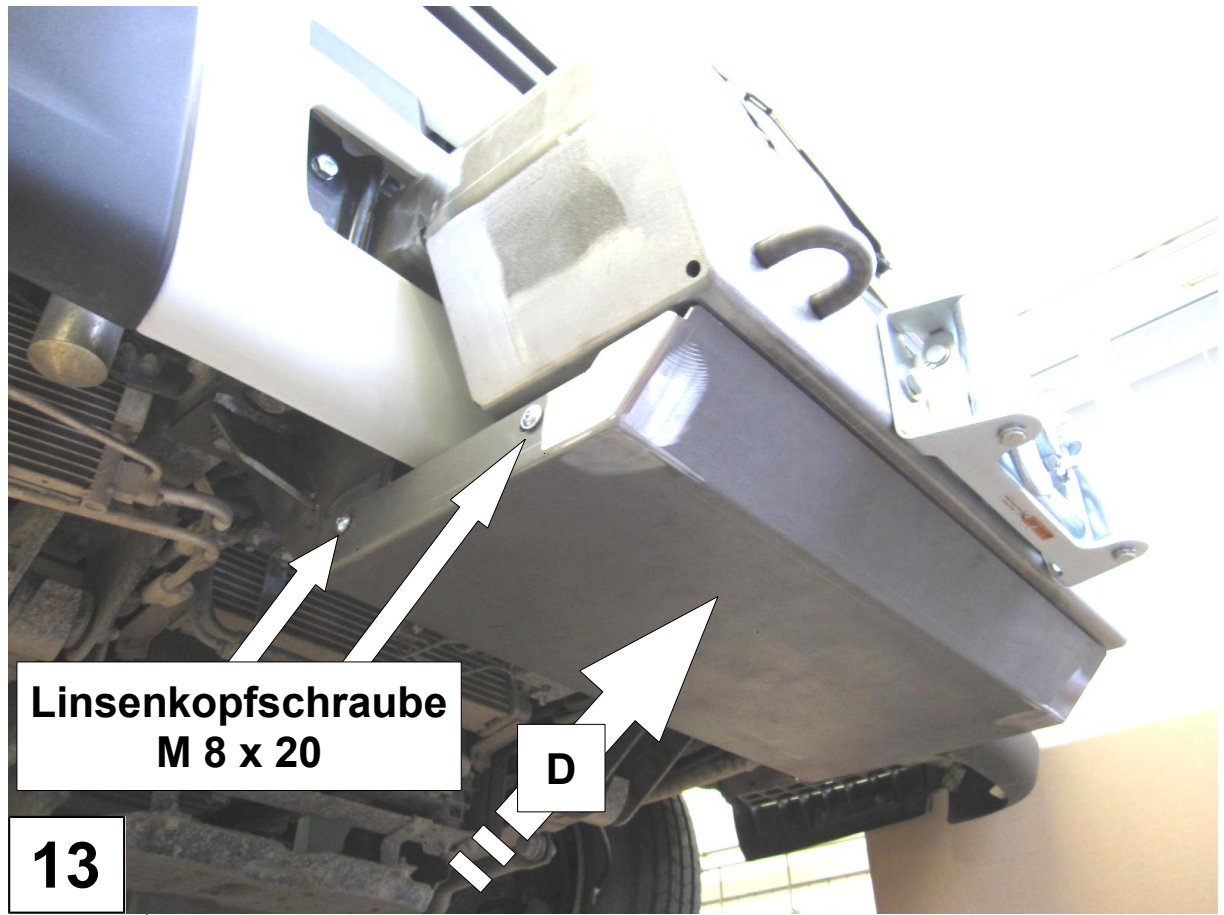

**Linsenkopfschraube  
M 8 x 20**

**D**

**13**